

# PROFILIUOTŲ LAKŠTŲ 18/45mm ir SINUS 18/45mm MONTAVIMO IR PRIEŽIŪROS INSTRUKCIJA

## Bendrieji nurodymai

### Iškrovimas kranu

Iškraunant profiliuotus lakštus būtina naudoti metalo traversą, kad laikantieji diržai nepažeistų pakuotės.

**Neteisingai !**

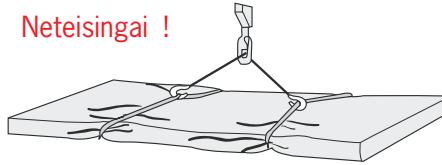

**Teisingai !**

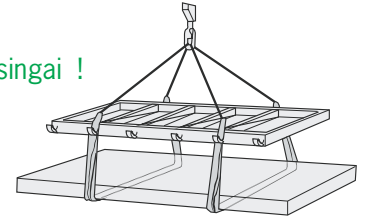

### Iškrovimas autokrautu

Iškraunant profiliuotus lakštus autokrautu būtina laikytis tam tikrų nurodymų.

Autokrautu keliamosios dalies matmenys

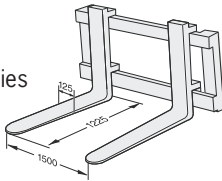

**Neteisingai**



**Neteisingai**



**Neteisingai**

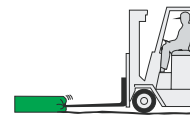

**Neteisingai**



**Teisingai!**



### Montavimo įrankiai ir priemonės.

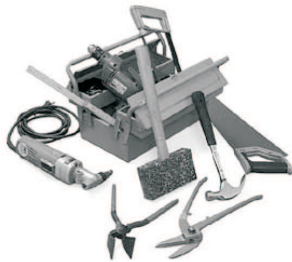

**Niekada nenaudokite abrazyvinių diskų!**



Pjovimas rankiniu pjūkle

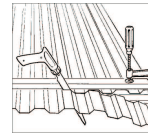

Pjovimas elektrinėmis žirkėmis

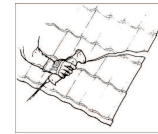

Sraigams sukti naudokite galvę ir el. Sukruvą



## Fasado montavimas

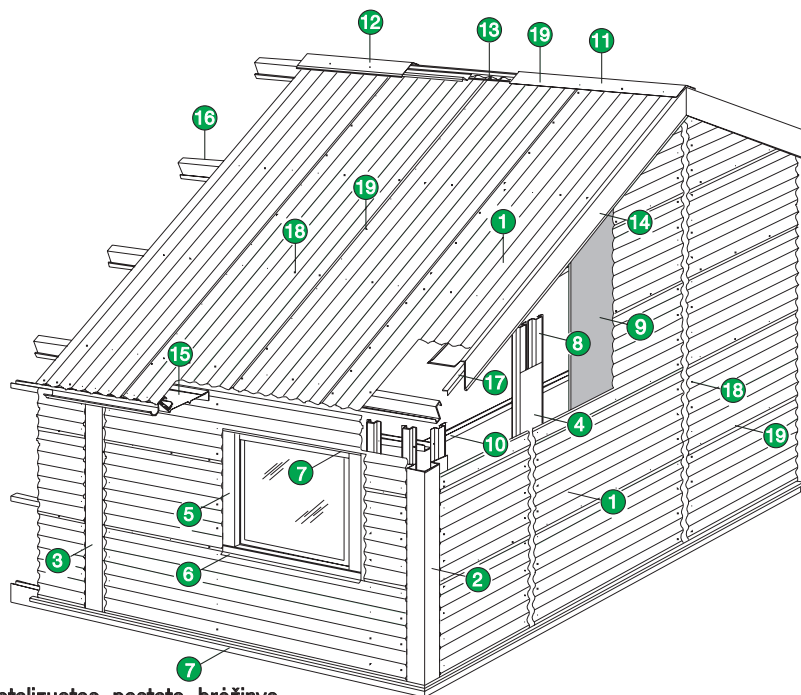

Detalizuotas pastato brėžinys

- ① Profiliuoti lakštai 18/35mm
- ② Išorinis kampas
- ③ Vidinis kampas
- ④ Jugimo siūlės vidinė panelė
- ⑤ Angokraštis
- ⑥ Palangė
- ⑦ Viršlangis (lašelinė), cokolio apvadas
- ⑧ Laikantysis ilginis
- ⑨ Vėjo izoliacinė plėvelė
- ⑩ C-formos pagrindinis ilginis
- ⑪ Kraigas
- ⑫ Ventiliuojamas kraigas
- ⑬ Kraigo tarpinė
- ⑭ Vėjalentė
- ⑮ Pastogės detalė
- ⑯ Z-formos laikantysis ilginis
- ⑰ Montavimo kampas
- ⑱ Sraigtas į metalo ilginis 4,8x19mm Medvaržtis 4,8x35mm (jei ilginiai mediniai)
- ⑲ Skardos jungiamasis sraigtas 4,8x20mm

**Fasado montavimas**

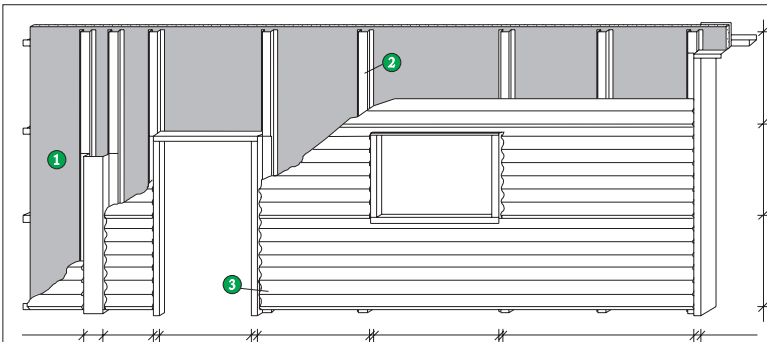

- ① Vėjo izoliacinės plėvelės montavimas. Plėvelė montuojama iš apačios kylant į viršų. Viršutinė juosta užleidžiama per 20cm ant žemiau esančios. Taip kartojama iki viršaus.
- ② Omega laikančiųjų profilių montavimas. Profiliai montuojami statmenai profiliuotų lakštų montavimo kryptiai. Montavimo žingsnis numatytas projekte. Visos angos apeinamos perimetru.
- ③ Sumontavus profiliuotus lakštus sudedami ir tvirtinami užbaigimo elementai

Fasado brėžinys

- ① Profiliuoti lakštai 18/35mm
- ② Omega laikantysis ilginis
- ③ Vėjo izoliacija
- ④ Lapų sujungimo detalė
- ⑤ Jungimo detalė
- ⑥ Išorinis kampas
- ⑦ Palangė
- ⑧ Viršlangis (lašelinė)
- ⑨ Angokraštis
- ⑩ Sraigtas 5,5x38mm
- ⑪ Sraigtas 4,8x19mm

Pagrindiniai fasadų montavimo mazgai

Profiliuotų lakštų montavimo eiliškumas

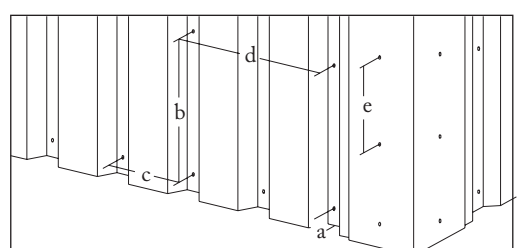

Tvirtinimo sraigtų sukimo vietos montuojant vertikaliai

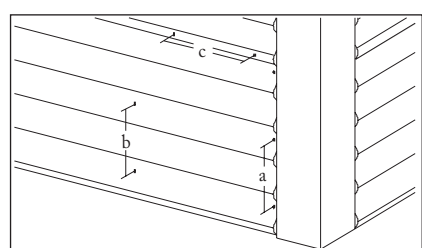

Tvirtinimo sraigtų sukimo vietos montuojant horizontaliai

**Stogo montavimas**

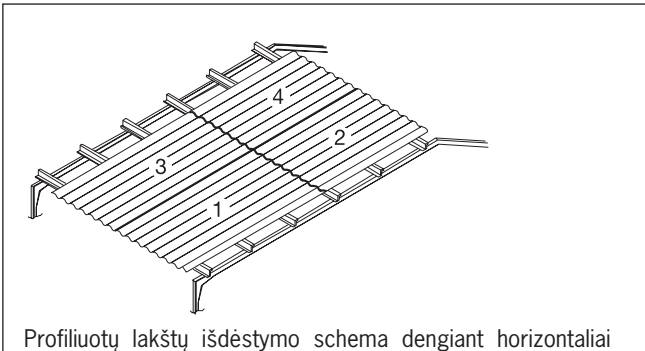

Profiliuotų lakštų išdėstymo schema dengiant horizontaliai

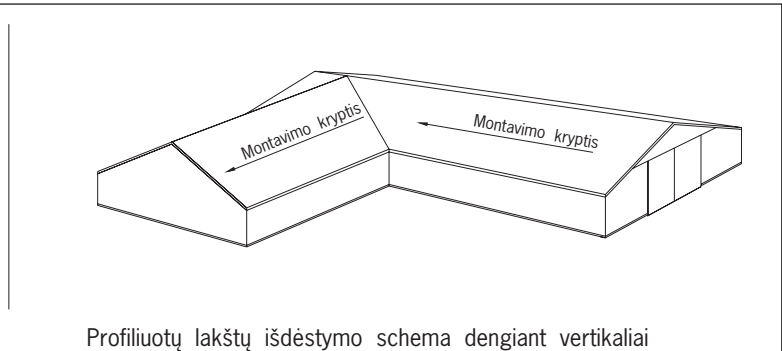

Profiliuotų lakštų išdėstymo schema dengiant vertikaliai

**Trapecinių profilių montavimas**

**Profiliuotų lakštų išilginis jungimas**

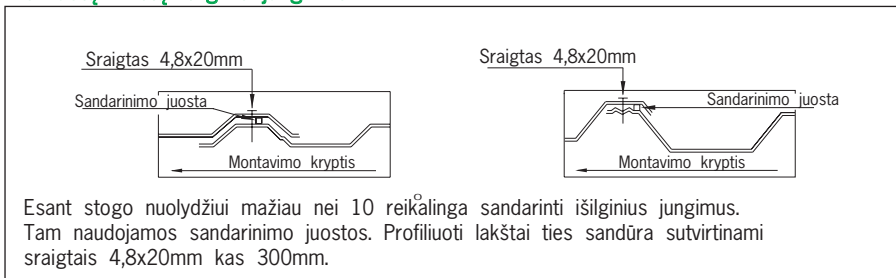

**Profiliuotų lakštų skersinis jungimas**



**Tvirtinimo sraigtų sukimo schema**

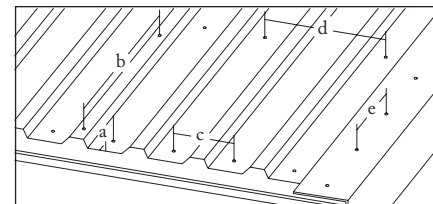

**SINUS profilių montavimas**

**Profiliuotų lakštų išilginis jungimas**

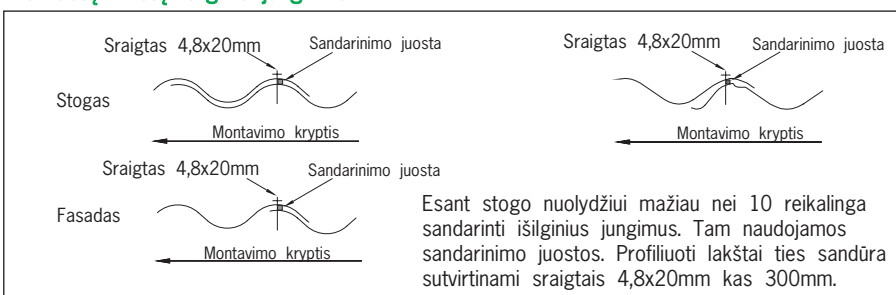

**Profiliuotų lakštų skersinis jungimas**

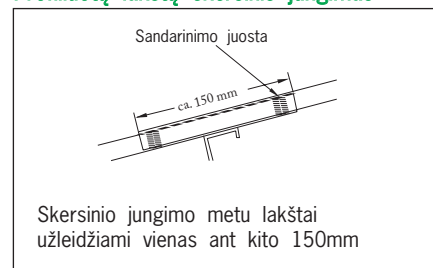

**Tvirtinimo sraigtų sukimo schema**

