

**stogas  
be rūpesčių!**

# Lietaus vandens nuvedimo sistema

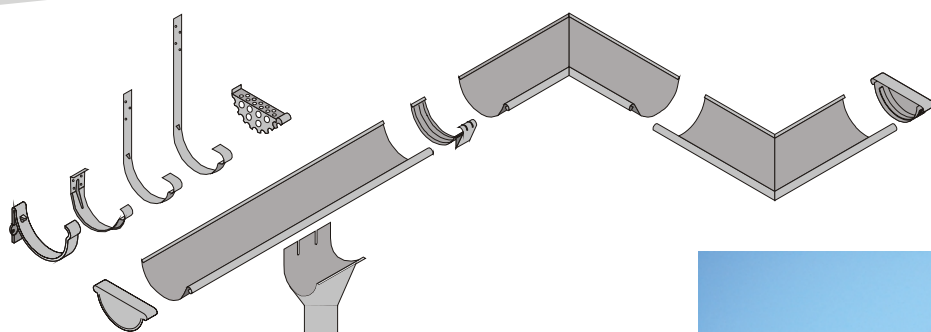

## Vertikalus lietvamzdis

Kai stogo krašto ilgis iki 12 metrų, rekomenduojama montuoti vieną vertikalų lietvamzdį.



## Latako kronšteinų, laikiklių montavimo iliustracija

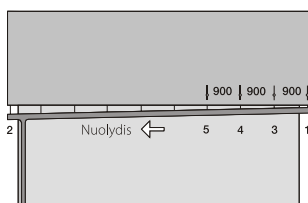

### Stogo kraštas iki 12 m.

Pirmiausia nustatoma nuolydžio kryptis. Po to montuojami latako kronšteinai, laikikliai mm nuo stogo krašto iki stogo krašto. Tarp 1 ir 2 įterpiama virvutė nuolydžiui patikrinti (3mm vienam metrui). Paskui montuojami Nr. 3, 4, 5 t.t. Su maksimaliu atstumu 900mm.

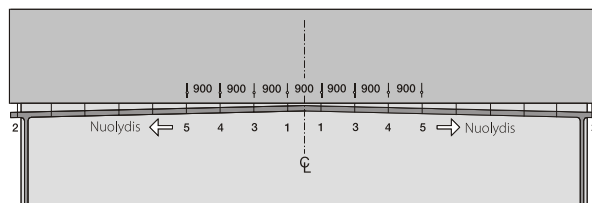

### Stogo kraštas virš 12m.

Stogo krašto viduryje montuojami latako kronšteinai, laikikliai 1-1. Po jų seka 2-2 maždaug 100 mm nuo 1 ir 2 maždaug 100 mm tarp 2-1-1-2 įtempama virvutė nuolydžiui patikrinti (3mm vienam metrui). Po to montuojami 3-3, 4-4, 5-5 ir t.t. Su maksimaliu atstumu 900mm.



Plieninius lakštus draudžiama pjauti abrazyviniais diskais!  
Visada pašalinkite drožles nuo paviršiaus

## Kontaktinė informacija:

### UAB "Vilrufas"

S.Dariaus ir S. Girėno g. 99, Vilnius  
tel.: (8~5) 230 6750, el.paštas: [info@vilrufas.lt](mailto:info@vilrufas.lt)

### UAB "Vilrufas" KAUNO filialas

Technikos g. 9a., Kaunas  
tel.: (8~37) 454 336, el.paštas: [arunas@vilrufas.lt](mailto:arunas@vilrufas.lt)

### UAB "Vilrufas" ALYTAUS filialas

Sudvajų g. 53, Alytus  
tel. (8~315) 71 503, el.paštas: [palmyra@vilrufas.lt](mailto:palmyra@vilrufas.lt)

### UAB "Vilrufas" MARIJAMPOLĖS filialas

Kauno g. 144 (IIIa.), Marijampolė  
tel.: (8~343) 98 425, el.paštas: [levas@vilrufas.lt](mailto:levas@vilrufas.lt)

### UAB "Vilrufas" UTENOS filialas

Aukštakalnio g. 32 (IIa.), Utena  
tel.: (8~389) 65 133, el.paštas: [donatas@vilrufas.lt](mailto:donatas@vilrufas.lt)

### UAB "Vilrufas" KLAIPĖDOS filialas

tel.: (8~685) 61 391, el.paštas: [kestas@vilrufas.lt](mailto:kestas@vilrufas.lt)

## Lankstiniai

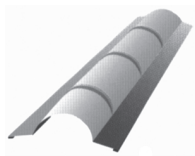

Universalus kraigas "EURO"  
 Gaminio plotis 190 mm  
 Gaminio ilgis 2200 mm  
 Skardos storis 0,60 mm



"EURO" kraigo dangtelis  
 Gaminio plotis 190 mm  
 Gaminio ilgis 190 mm  
 Skardos storis 0,60 mm

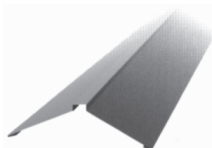

Kraigas plokščias 140, 190  
 Gaminio plotis 140, 190 mm  
 Gaminio ilgis 2000 mm  
 Skardos storis 0,60 mm



Vėjalentė 140x120, 140x50  
 Gaminio plotis 140 mm  
 Gaminio ilgis 2000 mm  
 Skardos storis 0,45-0,60 mm

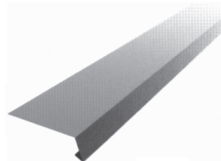

Karnizas 70x100, 85x150  
 Gaminio plotis 70, 85 mm  
 Gaminio ilgis 2000 mm  
 Skardos storis 0,45-0,60 mm

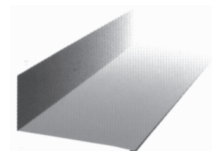

Stogo sienos jungtis 120x70, 140x85  
 Gaminio plotis 120, 140 mm  
 Gaminio ilgis 2000 mm  
 Skardos storis 0,45-0,60 mm

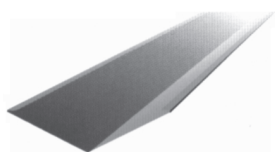

Sąlaja 300x300  
 Gaminio plotis 600 mm  
 Gaminio ilgis 2000 mm  
 Skardos storis 0,45 - 0,60 mm



Kampas išorinis/vidinis 50x50,  
 100x100, 145x145  
 Gaminio plotis 90, 100, 145 mm  
 Gaminio ilgis 2000 mm  
 Skardos storis 0,45 - 0,60 mm

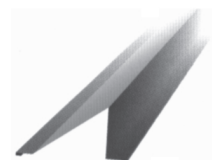

Sniego užtvara 90x60, 140x90  
 Gaminio plotis 90, 140 mm  
 Gaminio ilgis 2000 mm  
 Skardos storis 0,45 - 0,60 mm



Cokolio apvadas 50x30x25  
 Gaminio plotis 30 mm  
 Gaminio ilgis 2000 mm  
 Skardos storis 0,45 - 0,60 mm

## Tvirtinimo elementai

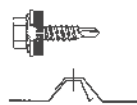

Sraigto sriegio storis 4,8 mm  
 Sraigto sriegio ilgis 19 mm  
 Sraigto gražtelio storis 4 mm  
 Gręžiamos skardos storis iki 0,5 mm  
 Panaudojimo sritis Dviejų profilių sujungimui

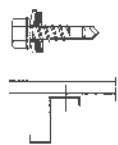

Sraigto sriegio storis 4,8 mm  
 Sraigto sriegio ilgis 20 mm  
 Gręžiamos skardos storis 1-4 mm  
 Panaudojimo sritis Skardos sujungimui su plonasieniu "Z" profiliu

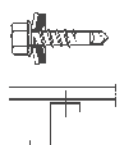

Sraigto sriegio storis 5,5 mm  
 Sraigto sriegio ilgis 25 mm  
 Gręžiamos skardos storis 1,5-5 mm  
 Panaudojimo sritis Skardos sujungimui su plonasieniu "Z" profiliu

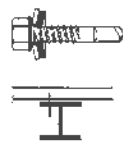

Sraigto sriegio storis 5,5 mm  
 Sraigto sriegio ilgis 32 mm  
 Gręžiamos skardos storis 4-12 mm  
 Panaudojimo sritis Skardos sujungimui su metalo sija

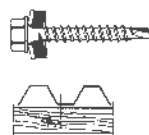

Medvaržtis  
 Sraigto sriegio storis 4,8 mm  
 Sraigto sriegio ilgis 35 mm  
 Sraigto gražtelio storis 3 mm  
 Gręžiamos skardos storis iki 0,5 mm  
 Panaudojimo sritis Skardos sujungimui su medžio konstrukcija

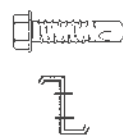

Sujungimo sraigto sriegio storis 6,3 mm  
 Sraigto sriegio ilgis 25 mm  
 Gręžiamos skardos storis 2-6 mm (2 x 3,0 mm)  
 Panaudojimo sritis Dviejų "Z" profilių sujungimui

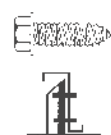

Sutvirtinimo sraigto sriegio storis 6,3 mm  
 Sraigto sriegio ilgis 19 mm  
 Su išgręžtomis kiaurymėmis  
 Panaudojimo sritis "Z" profilio prisukimui prie montažinio kampo

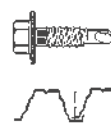

Sujungimo sraigto sriegio storis 6,3 mm  
 Sraigto sriegio ilgis 22 mm  
 (nereikalinga poveržlė)



Sraigto gražtelio storis 4 mm  
 Gręžiamos skardos storis iki 0,75 mm  
 Panaudojimo sritis Atraminų lakštų jungimui prie sijų

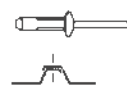

Kniedė  
 Kniedės diametras 3,2; 4,0; 4,8 mm  
 Jungiamų paviršių storis 6,5; 5,0; 5,0 mm  
 Panaudojimo sritis Skardų sujungimui bei skardos prijungimui prie plonasienių konstrukcijų